

# Ecophon Hygiene Clinic™ E

*Ecophon Hygiene Clinic™ E har ett försänkt synligt bärverk och tegulär kantdesign och är lämpligt för torra miljöer. Absorbenterna har låga emissionsnivåer för inomhusluft med hög kvalitet. De är resistent mot mögel och bakterier och tål rengöring med väteperoxid.*



Centre de dialyse de Pau,

## SYSTEMÖVERSIKT

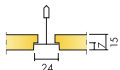

Format c, mm	600x600	1200x600
T24	•	•
Tjocklek (tj)	15	15
Principskiss	M339	M339



Hygiene Clinic E absorbent

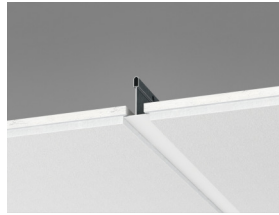

Sektion av Hygiene Clinic E system

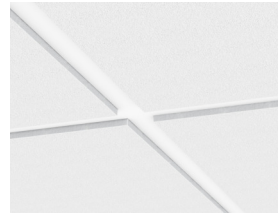

Hygiene Clinic E system



## Akustik

### Ljudabsorption:

Provningsresultat enligt EN ISO 354

Klassificering enligt EN ISO 11654, värde för Noise Reduction Coefficient, NRC och Sound Absorption Average, SAA enligt ASTM C 423.

$\alpha_p$ , Praktisk ljudabsorptionsfaktor

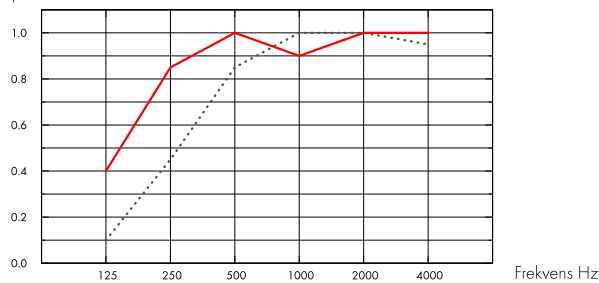

.... Hygiene Clinic E 15 mm, 60 mm o.d.s.

— Hygiene Clinic E 15 mm, 200 mm o.d.s.

tj mm	tkh mm	$\alpha_p$ , Praktisk ljudabsorptionsfaktor						$\alpha_w$	Ljudabsorptionsklass
		125 Hz	250 Hz	500 Hz	1000 Hz	2000 Hz	4000 Hz		
15	60	0.10	0.45	0.85	1.00	1.00	0.95	0.75	C
15	200	0.40	0.85	1.00	0.90	1.00	1.00	1.00	A



## Inomhusmiljö

### Miljömärkning

Eurofins Indoor Air Comfort®

IAC

Fransk VOC

A

Finsk M1

•



## Environmental Footprint

Kg CO<sub>2</sub> equiv/m<sup>2</sup>: 2,2 Från familje EPD enligt ISO 14025 / EN 15804



## Circularity

Minsta andel återvunnet material efter konsumentledet

45%

Återvinningsbarhet

Helt återvinningsbar



## Brandsäkerhet

Land

Standard

Klass

Europa

EN 13501-1

A2-s1,d0

Ljudabsorbenternas kärna är testad och klassificerad som ej brännbar enligt EN ISO 1182.



### Fuktbeständighet

Klass C, relativ luftfuktighet 95% och 30°C, enligt EN 13964: 2014



### Ljuseffektivitet

White 500, närmaste NCS-färgprov S 0500-N, 84% ljusreflektion.



### Rengörbarhet

Systemet tål daglig dammtorkning och dammsugning samt våttvorkning en gång per vecka.



### Avancerad rengöring

Tål rengöring av väteperoxidånga.



### Motståndskraft Mögel och Bakterier

Standard / metod	
ISO 846 A	0
ISO 846 C	0



### Renrum

Standard	Standard / metod	Klass
ISO 14644	Klass, partikelkoncentration i luften	ISO 4
NF S 90-351	Klass, Mikrobiologisk enhet	M1/area 4
NF S 90-351	Kinetik, partikelsanering	CP(0,5) 5



### Tillgänglighet

Absorbenterna är demonterbara. Minsta höjd för demonterbarhet enligt principskiss.



### Montering

Monteras enligt Principskisser, Installationsguider och Drawing Aid. För information om minsta totala konstruktionshöjd se Materialspecifikation



### Systemvikt

Systemet har en ungefärlig vikt(inklusive upphängning) på cirka 2,5 kg/m<sup>2</sup>.



### Mekaniska egenskaper

Se tabell angående Max nyttolast och Min belastningskapacitet samt Funktionskrav, Mekaniska egenskaper på [www.ecophon.se](http://www.ecophon.se).



## CE

---

Ecophons undertakssystem är CE-märkta enligt den europeiska harmoniserade standarden EN13964: 2014. CE-märkta byggprodukter omfattas av en prestandadeklaration (DOP) som gör det möjligt för kunder och användare att enkelt jämföra prestanda för produkter som är tillgängliga på den europeiska marknaden.

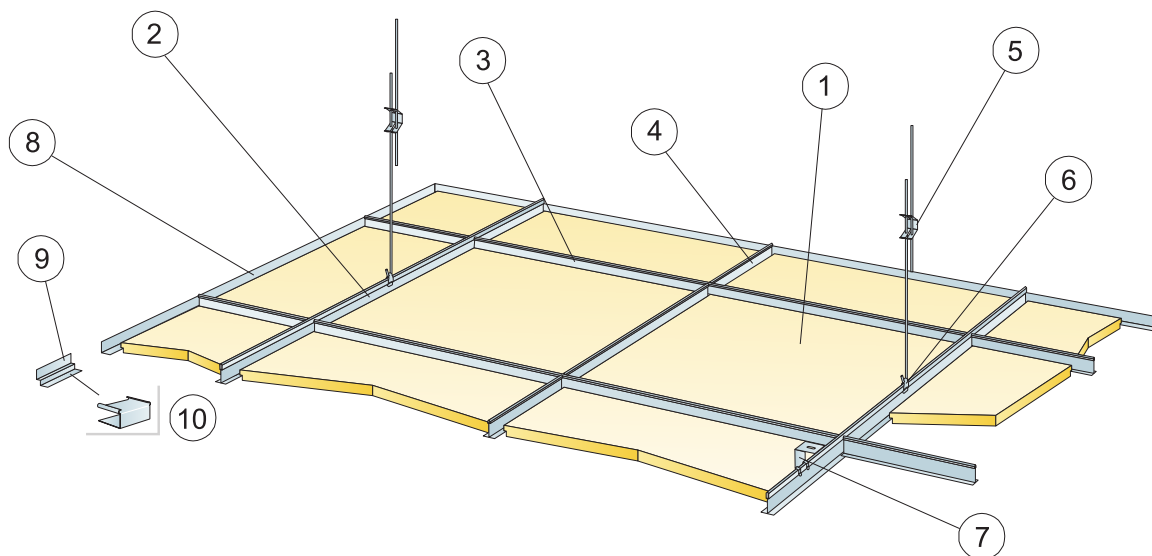

© Ecophon Group

### MATERIALSPECIFIKATION (EXKL. SPILL)

	Storlek, mm	
	600x600	1200x600
1 Hygiene Clinic E	2,8/m <sup>2</sup>	1,4/m <sup>2</sup>
2 Connect T24 Huvudprofil, c1200 mm (max avstånd från vägg 300 mm)	0,9m/m <sup>2</sup>	0,9m/m <sup>2</sup>
3 Connect T24 Tvärprofil, L=1200 mm, c600 mm	1,7m/m <sup>2</sup>	1,7m/m <sup>2</sup>
4 Connect T24 Tvärprofil, L=600 mm	0,9m/m <sup>2</sup>	-
5 Connect Justerbar pendel, c1200 mm (max. avstånd från vägg 600 mm)	0,7/m <sup>2</sup>	0,7/m <sup>2</sup>
6 Connect Pendelfäste (används ej i simhalls miljöer)	0,7/m <sup>2</sup>	0,7/m <sup>2</sup>
7 Vid diktmontage: Connect Direkrfäste, c1200 mm	0,7/m <sup>2</sup>	0,7/m <sup>2</sup>
8 Connect Vägglister, infästning max c300mm	efter behov	efter behov
9 Connect Skugglist, infästning max c300mm	efter behov	efter behov
10 Connect E-plugg (för Connect Avslutningslist Skugga)	efter behov	efter behov
Δ Min. total konstruktionshöjd, med Justerbar pendel: 110mm, med Direkrfäste: 60mm	-	-
δ Minsta höjd för demonterbarhet: T15: 110 mm, T24: 90 mm	-	-

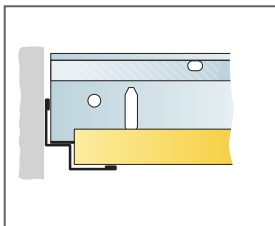
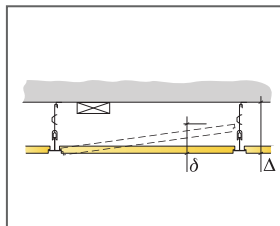

Rak kapad kant, T-profil och absorber ligger på skugglist.

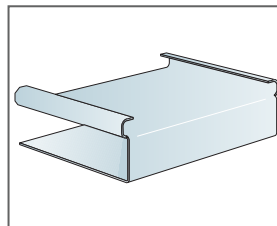

Connect E-plugg

Storlek, mm	Max nyttolaster (N)	Min belastningskapacitet (N)
600x600	50	160
1200x600	50	160

Nyttolast/Belastningskapacitet