

# Ecophon Hygiene Performance™ Ds

Ecophon Hygiene Performance™ Ds är ett akustiktak med dolt bärverk där de enskilda absorbenterna måste vara enkelt demonterbara. Lämpligt för simhallar där miljön har hög luftfuktighet och är korrosiv och där taket kan utsättas för vattenstänk.

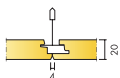

## SYSTEMÖVERSIKT



Format c, mm	600x600	1200x600
T24	•	•
Tjocklek (tj)	20	20
Principskiss	M439C4	M439C4

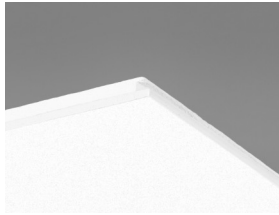

Performance Ds absorbent

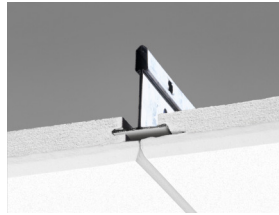

Sektion av Performance Ds system med Connect T24 Huvudprofil C4

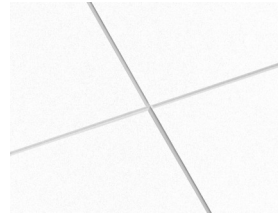

Performance Ds system



## Akustik

### Ljudabsorption:

Provningsresultat enligt EN ISO 354. Klassificering enligt SS-EN ISO 11654.

$\alpha_p$ , Praktisk ljudabsorptionsfaktor

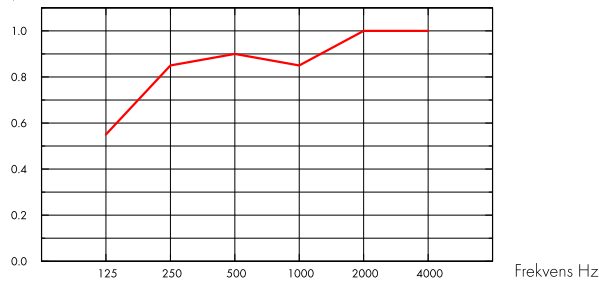

— Hygiene Performance Ds 20 mm, 200 mm o.d.s.

tj mm	tkh mm	$\alpha_p$ , Praktisk ljudabsorptionsfaktor						$\alpha_w$	Ljudabsorptionsklass
		125 Hz	250 Hz	500 Hz	1000 Hz	2000 Hz	4000 Hz		
20	200	0.55	0.85	0.90	0.85	1.00	1.00	0.90	A



## Inomhusmiljö

### Miljömärkning

Eurofins Indoor Air Comfort®

IAC

Fransk VOC

A

Finsk M1

•



## Environmental Footprint

Kg CO<sub>2</sub> equiv/m<sup>2</sup>: 4,5 Från familje EPD enligt ISO 14025 / EN 15804



## Circularity

Minsta andel återvunnet material efter konsumentledet

54%

Återvinningsbarhet

Helt återvinningsbar



## Brandsäkerhet

Land	Standard	Klass
Europa	EN 13501-1	A2-s1,d0

Ljudabsorbenternas kärna är testad och klassificerad som ej brännbar enligt EN ISO 1182.



### Fuktbeständighet

Testad för Klass C, relativ luftfuktighet 95% och 30°C, enligt EN 13964:2014



### Ljuseffektivitet

White 500, närmaste NCS-färgprov S 0500-N, 84% ljusreflektion.



### Rengörbarhet

Systemet tål daglig dammtorkning och dammsugning samt våttvorkning en gång per vecka.



### Avancerad rengöring

Ångrengöring. Tål rengöring av väteperoxidånga.



### Ytskiktets hårdighet

Produkten är testad enligt ISO 11998 och tål 200 cykler.



### Motståndskraft Mögel och Bakterier

Standard / metod

ISO 846 A 0

ISO 846 C 0



### Motståndskraft Kemikalier / Desinficering

Kemikalie	Aktiv substans	Koncentration
Actichlor plus	Natriumdikloroisocyanurat	1%
LifeClean	Klordioxid	Outspädd
Ethanol	Etanol	70%
Klorin	Natriumhypokloritlösning	2,5%
Virkon S	Kaliummonopersulfat; Sulfaminsyra	1%
Isopropanol	isopropylalkohol	70%
Oxivir Excel	väteperoxid	0,5%
Sumabac D10	kvaltära ammoniumföreningar, natriumkarbonat	1%
Suredis VT1	n-(3-aminopropyl)-n-dodecylpropan-1,3-diamin	1%
Enduro Chlor VE5	kaliumhydroxid	1,5%
Aciplusfoam VF59	Salpetersyra	5%

Testad enligt ISO 11998 och tål följande kemikalier eller desinfektionsmedel.



## Renrum

Standard	Standard / metod	Klass
ISO 14644	Klass, partikelkoncentration i luften	ISO 4
NF S 90-351	Klass, Mikrobiologisk enhet	M1/area 4
NF S 90-351	Kinetik, partikelsanering	CP(0,5) 5



## Tillgänglighet

Absorbenterna är demonterbara.



## Montering

Monteras enligt Principskisser, Installationsguider och Drawing Aid. Skurna kanter ska förseglas med Connect Kantfärg. Genomföringar ska tätas med lämplig fogmassa.



## Systemvikt

Systemet har en ungefärlig vikt(inklusive upphängning) på cirka 3,5 kg/m<sup>2</sup> för 20mm tjocklek och 5 kg/m<sup>2</sup> för 40mm tjocklek.



## Mekaniska egenskaper

Se tabell angående Max nyttolast och Min belastningskapacitet samt Funktionskrav, Mekaniska egenskaper på [www.ecophon.se](http://www.ecophon.se).



## CE

Ecophons undertakssystem är CE-märkta enligt den europeiska harmoniserade standarden EN13964: 2014. CE-märkta byggprodukter omfattas av en prestandadeklaration (DOP) som gör det möjligt för kunder och användare att enkelt jämföra prestanda för produkter som är tillgängliga på den europeiska marknaden.

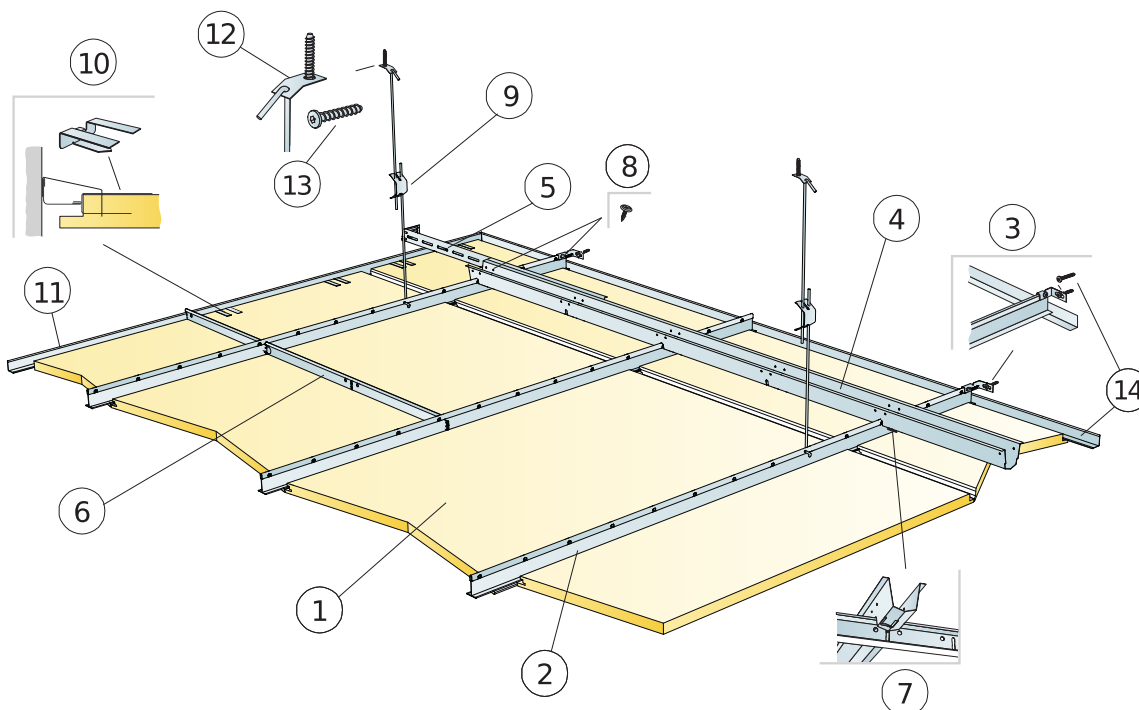

### MATERIALSPECIFIKATION (EXKL. SPILL)

	Storlek, mm	
	600x600	1200x600
1 Hygiene Performance Ds	2,8/m <sup>2</sup>	1,4/m <sup>2</sup>
2 Connect T24 Huvudprofil C4, c600 mm	1,7/m <sup>2</sup>	1,7/m <sup>2</sup>
3 Connect Väggfäste C4 för T-profil C4	1/rad nedpendlad Huvudprofil	
4 Connect Distansprofil C4, c1500 mm (avstånd från vägg max 300 mm)	0,7/m <sup>2</sup>	0,7/m <sup>2</sup>
5 Connect Väggfäste C4, L=700 mm, för Distansprofil	1/rad Distansprofil	
6 Connect T24 Tvärprofil C4, L=600 mm	2/rad Huvudprofil	
7 Connect Sprint C4, 1 st/koppling Huvudprofil/Distansprofil	1,4/m <sup>2</sup>	1,4/m <sup>2</sup>
8 Montageskriv C4 för Connect Väggfäste (ingår i Connect Väggfäste C4 för T-profil/Distansprofil)	-	-
9 Connect Justerbar pendel C4, c1200 mm (max. avstånd från vägg 600 mm)	0,7/m <sup>2</sup>	0,7/m <sup>2</sup>
10 Connect Upplagsclips Dg20 C4	1 st/300-400 mm på långsidan av varje skuren passbit	
11 Connect Vägglister 15/22 C4 (infästning max c300 mm)	efter behov	efter behov
12 Connect Fästbleck C4	0,7/m <sup>2</sup>	0,7/m <sup>2</sup>
13 Connect Skruvankare C4	0,7/m <sup>2</sup>	0,7/m <sup>2</sup>
14 Connect Montageskriv C4	3,4/m Avslutningslist C4	
Δ Min. total konstruktionshöjd: 385 mm	-	-
δ Minsta höjd för demonterbarhet: 30 mm	-	-

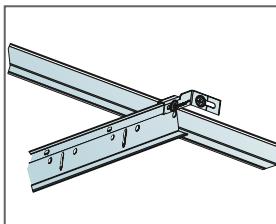
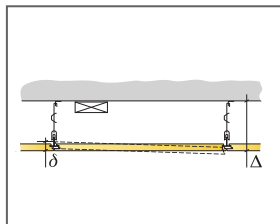

Huvudprofil som säkrats mot vägg med Connect Väggfäste C4

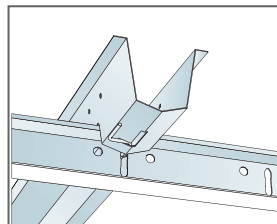

Möte mellan profiler och Connect Sprint C4

Storlek, mm	Max nyttolaster (N)	Min belastningskapacitet (N)
600x600	50	160
1200x600	50	160

Nyttolast/Belastningskapacitet