

# Ecophon Hygiene Performance™ Wall

Ecophon Hygiene Performance™ Wall är ett ljudabsorberande, väggmonterat system som är lätt att rengöra och anpassat för fuktiga miljöer. Absorbenterna tål avancerad rengöring, som exempelvis regelbunden ångrengöring och hög-/lågtryckstvätt.



TAYS kitchen, Tampere, Finland

## SYSTEMÖVERSIKT

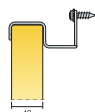

Format c, mm	1200x600
Special	•
Tjocklek (tj)	40
Principskiss	M467

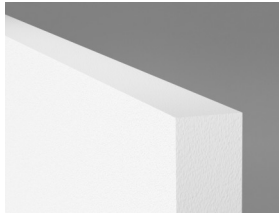

Hygiene Performance Wall

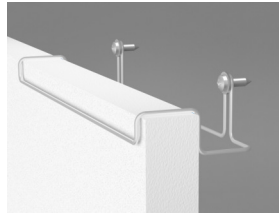

Connect Väggfäste C3



Hygiene Performance Wall C3 system

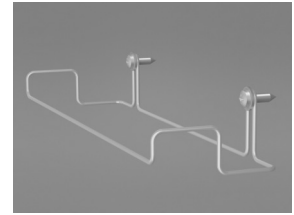

Connect Väggfäste C3



## Akustik

### Ljudabsorption:

Provningsresultat enligt EN ISO 354. Klassificering enligt SS-EN ISO 11654.

$\alpha_p$ , Praktisk ljudabsorptionsfaktor

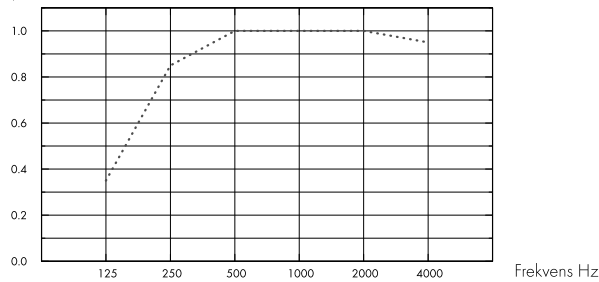

.... Hygiene Performance Wall, 80 mm o.d.s.

tj mm	tkh mm	$\alpha_p$ , Praktisk ljudabsorptionsfaktor						$\alpha_w$	Ljudabsorptionsklass
		125 Hz	250 Hz	500 Hz	1000 Hz	2000 Hz	4000 Hz		
40	80	0.35	0.85	1.00	1.00	1.00	0.95	1.00	A



## Inomhusmiljö

### Miljömärkning

Eurofins Indoor Air Comfort®

IAC

Fransk VOC

A

Finsk M1

•



## Environmental Footprint

Kg CO<sub>2</sub> equiv/m<sup>2</sup>: 7,1 Från familje EPD enligt ISO 14025 / EN 15804



## Circularity

Minsta andel återvunnet material efter konsumentledet

54%

Återvinningsbarhet

Helt återvinningsbar



## Brandsäkerhet

Land	Standard	Klass
Europa	EN 13501-1	A2-s1,d0

Ljudabsorbenternas kärna är testad och klassificerad som ej brännbar enligt EN ISO 1182.



### Fuktbeständighet

Testad för Klass C, relativ luftfuktighet 95% och 30°C, enligt EN 13964:2014



### Ljuseffektivitet

White 500, närmaste NCS-färgprov S 0500-N, 84% ljusreflektion.



### Rengörbarhet

Systemet tål daglig dammtorkning och dammsugning samt våttorkning en gång per vecka.



### Avancerad rengöring

Hög- och låg-tryckstvätt med vatten samt ångrengöring. Tål rengöring av väteperoxidånga.



### Ytskiktets hårdighet

Produkten är testad enligt ISO 11998 och tål 200 cykler.



### Motståndskraft Kemikalier / Desinficering

Kemikalie	Aktiv substans	Koncentration
Actichlor plus	Natriumdikloroisocyanurat	1%
LifeClean	Klordioxid	Outspädd
Ethanol	Etanol	70%
Klorin	Natriumhypokloritlösning	2,5%
Virkon S	Kaliummonopersulfat; Sulfaminsyra	1%
Isopropanol	isopropylalkohol	70%
Oxivir Excel	väteperoxid	0,5%
Sumabac D10	kvarterära ammoniumföreningar, natriumkarbonat	1%
Suredis VT1	n-(3-aminopropyl)-n-dodecylpropan-1,3-diamin	1%
Enduro Chlor VE5	kaliumhydroxid	1,5%
Acipusfoam VF59	Salpetersyra	5%

Testad enligt ISO 11998 och tål följande kemikalier eller desinfektionsmedel.



### Motståndskraft Mögel och Bakterier

Standard / metod	
ISO 846 A	0
ISO 846 C	0



## Renrum

Standard	Standard / metod	Klass
ISO 14644	Klass, partikkelkoncentration i luften	ISO 4
NF S 90-351	Klass, Mikrobiologisk enhet	M1/area 4
NF S 90-351	Kinetik, partikelsanering	CP(0,5) 5



## Tillgänglighet

Absorbenterna är demonterbara.



## Montering

Monteras enligt Principskisser, Installationsguider och Drawing Aid. För information om minsta totala konstruktionshöjd se Materialspecifikation



## Systemvikt

Systemet har en ungefärlig vikt(inklusive profiler) på cirka 3 kg/enhet.



## Mekaniska egenskaper

Se tabell angående Max nyttolast och Min belastningskapacitet samt Funktionskrav, Mekaniska egenskaper på [www.ecophon.se](http://www.ecophon.se).

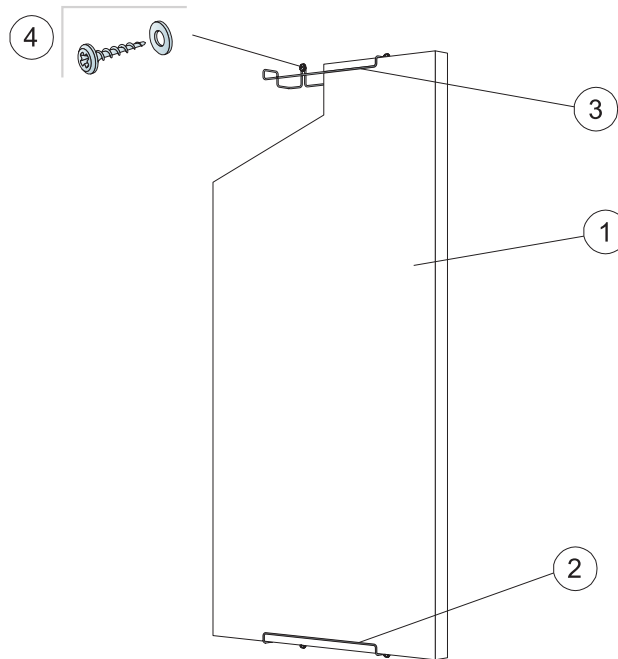

© Ecophon Group

### MATERIALSPECIFIKATION (EXKL. SPILL)

		<b>Storlek, mm</b>
		<b>1200x600</b>
1	Hygiene Performance Wall	1,4/m <sup>2</sup>
2	Connect Vägghäste C3, vertikalt montage	2/absorbent
3	Connect Vägghäste C3, horisontellt montage	4/absorbent
4	Väggfästning A2-material (levereras ej från Ecophon)	2/väggfästning
Δ Min. total konstruktionshöjd: 90 mm		-

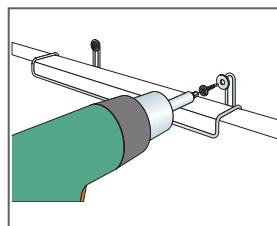
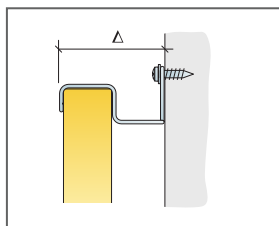

Montage med väggfästning i rostfritt stål (A2) material

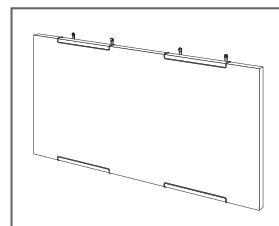

Horisontellt montage av Performance Wall C3